

出展のご案内

2025 4<sup>th</sup> ISIEEX  
国際宇宙産業展  
INTERNATIONAL SPACE INDUSTRY EXHIBITION



リアル

2025年1月29日(水) ~ 31日(金) 10:00~17:00

東京ビッグサイト・南ホール



オンライン

2025年1月22日(水) ~ 2月7日(金)

主催  日刊工業新聞社

<https://biz.nikkan.co.jp/eve/isiex/>

## 開催にあたって

世界各国による宇宙開発が急加速する中、我が国においてもJAXAのSLIMによる月面着陸成功やH3ロケットの打ち上げ成功、そして民間企業による様々な技術開発とチャレンジにより宇宙産業がさらに活発化し、大きなビジネスの市場として成長してきました。また、政府による「宇宙戦略基金」の設立などによって、民間企業や大学などの参入の活性化が今後もさらに進み、成長産業としてより一層の急拡大が見込まれています。

宇宙産業は、今まさにビジネスとしての転換期を迎え、本格的な国際ビジネス市場となっています。日本のモノづくりをはじめとした様々な優れた技術やサービスが、宇宙開発・宇宙利用で世界市場を開拓し、日本そして世界の宇宙産業の成長と拡大につながることを目的として、第4回目となる「2025国際宇宙産業展 ISIEX」を開催いたします。

また、展示会開催にあわせて日刊工業新聞紙面との連動記事やWEB媒体でのご紹介に加え、国際宇宙産業展ISIEXの連携企画として10回目の開催となる「月面開発フォーラム -NIKKAKO GYO MOON PRESS-」にて、様々な宇宙開発の有識者や宇宙産業に取り組まれている企業様のご登壇をいただくなど、メディアとして幅広く情報を発信して参ります。

「2025国際宇宙産業展ISIEX」は、幅広い国・分野の企業・団体・アカデミアの出展者様と、各国の宇宙機関が一堂に会する機会となります。

関係各位のご出展をお待ち申し上げます。

## 開催概要

会 期：【リアル】2025年1月29日(水)～31日(金) 10:00～17:00

【オンライン】2025年1月22日(水)～2月7日(金)

会 場：東京ビッグサイト 南ホール

入 場 料：1,000円(税込)(入場登録者、招待状持参者、中学生以下は無料)

主 催：日刊工業新聞社

後 援：内閣府宇宙開発戦略推進事務局、(国研)宇宙航空研究開発機構、フランス国立宇宙研究センター、ルクセンブルク貿易投資事務所、(一社)日本航空宇宙学会、(一社)日欧産業協力センター、江蘇省航空航天学会／南京航空航天大学(申請予定先、順不同)



## 同時開催展

### 防災産業展

### グリーンIT産業展

### Geo spatial 空間EXPO

情報システム

自然災害対策

ロボット・ドローン・VR活用サービス

BCP対策

防災・減災分野

建築技術

都市・生活空間

生態系保全

通信機器、システム

情報管理システム

製造設備

リスク対策

**関連性の高い展示会を同時開催!!**

## 開催までのスケジュール

2024年  
9月30日(月)

出展申込期限

11月上旬(予定)

出展者説明会

12月下旬

各種届出書  
提出期限

2025年  
1月27日(月)・28日(火)

搬入・装飾施工

1月29日(水)  
～31日(金)

会期  
(終了後即日搬出・撤去)

## 出展対象

### 月面探査・宇宙資源開発・惑星探査

ゼネコン、建機製造、ロボット、モビリティ

### 衛星製造・通信設備

通信衛星コンステレーション、地上局開発

### 宇宙生活支援(衣・食・住)

宇宙食、食糧生産、環境維持、ヘルスケア

### ロケット製造・打上げ

重工業、部品製造、ベンチャー

### 衛星活用ビジネス

衛星リモートセンシング、エンターテインメント

### その他宇宙関連サービス

商社、投資、保険、宇宙旅行、リクルート

### ロケット打上げインフラ

スペースポート開発、地方自治体

### 軌道上サービス

ISS開発・製造、スペースデブリ除去

### 宇宙関連の 各種団体・アカデミア

## 出展料金・基本ブース

### 出展 料金

**1小間** [約9㎡(間口2.97m×奥行2.97m×高さ2.7m)]あたり  
■418,000円(税込)

### 早期申込割引

2024年6月末までのお申込みで  
1小間あたり**385,000円**(税込)

#### 【横列小間】

[例：1小間の場合]

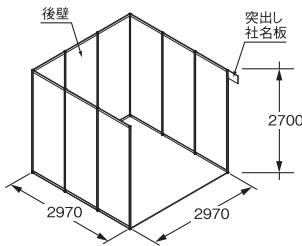

※表示単位はmmです。また芯心の寸法となります

小間位置については出展物の内容・形状・申込順位・小間数・会場構成等を総合的に勘案し、事務局で決定いたします。

小間位置は出展者説明会(2024年11月上旬予定)にて出展者に発表します。

#### 【複列小間】 ※3方通路で奥行きが2小間以上

[例：4小間の場合]

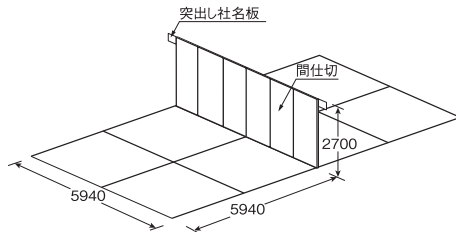

※いずれの小間にも電源・照明・カーペット等はありません。

※カド小間の場合、通路側の間仕切は設けません。

※後壁の取り外しは、隣接小間の有無に関わらず原則としてできません。

#### 【島小間】 ※8小間以上から申込可

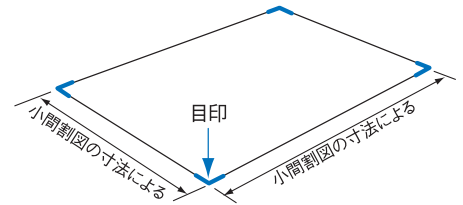

## 参考 パッケージブースのご案内

基本的な設備がパッケージになっており、個々にお申込みいただく手間が省けます。その他のプランや詳細・お申し込み方法は、出展者説明会(2024年11月上旬予定)にてご案内いたします。

### 1小間仕様

出展料+ **99,000円**(税込)

※2小間以上についてもご用意可能です。

※電気を1kW以上使用の場合は、別途電気幹線工事費と電気使用料がかかります。

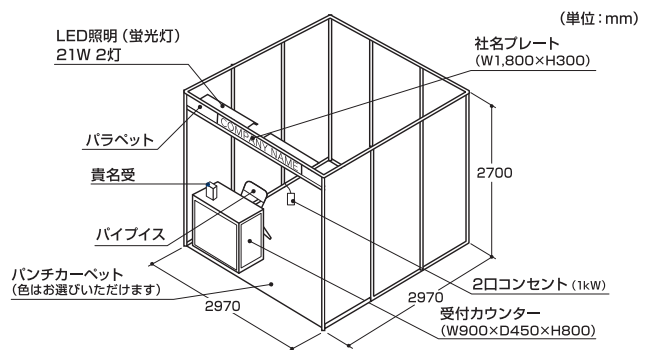

## 国際宇宙カンファレンス(出展者セミナー)

展示だけでは表現しきれない新製品・技術・サービス、また導入環境や成功事例などの詳細情報を説明・発表する場としてご活用ください。

申込受付は先着順とし、タイムスケジュールは事務局で調整します。

### 実施費用

1セッション(40分) **110,000円**(税込)

※聴講料は全て無料とさせていただきます。配布資料は発表者にてご用意ください。

※ご希望の場合はアーカイブ動画を2025年2月3日(月)～2月7日(金)にオンライン上で配信します。配信動画は発表者にてご用意ください。

※申込はリアル出展者に限ります。

### ■タイムスケジュール

日時	1/29(水)	1/30(木)	1/31(金)
10:30~11:10	A	G	M
11:30~12:10	B	H	N
12:30~13:10	C	I	O
13:30~14:10	D	J	P
14:30~15:10	E	K	Q
15:30~16:10	F	L	R

### 実施イメージ



■ **オープンスペース**  
(会場内特設ステージ)

■ **定員：100名**  
(シアター形式)

リアル出展いただくと一律でオンライン展示ブースを付与いたします。

オンライン展示ブースでは基本情報のほか、製品・サービスなどの画像や動画、詳細情報などの掲載が可能です。リアル展示ブースへの誘客ツールおよびリアル会期後のフォローツールとしてご活用ください。

標準機能

- ① 情報登録・掲載 (最大3点まで)
- ② 出展のみどころ
- ③ お問い合わせフォーム

※展示ブースにアクセスした方の名刺情報取得は標準機能には含まれません。  
 ※オンラインメニューのみお申込みの場合 220,000円(税込)/1枠

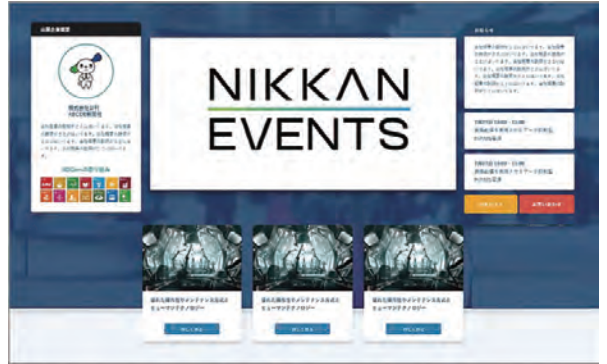

▲オンライン展示ブースイメージ

有料オプション

- 詳細ログ取得……………110,000円(税込) ● 出展者ウェビナー……………55,000円(税込)  
 各展示項目のクリック数・閲覧数を確認できます。 アーカイブ配信を含むセット料金です。
- 5点情報掲載……………22,000円(税込) ● アンケート作成・表示……………22,000円(税込)  
 最大5点までの情報登録・掲載ができます。 出展ブース内にアンケートページへのリンクを表示します。  
 検索ページ内では上位に表示されます。

リアル・オンライン共通メニュー

- バナー広告……………55,000円(税込) ● バナー広告オプションレポート……………55,000円(税込)  
 入場登録サイト(4展合同サイト)のマイページに <バナー広告申込者のみ>  
 バナー広告の掲載ができます。 掲載したバナーの詳細レポートを確認できます。  
 ※申込方法は出展者説明会にてご案内いたします。

申込要領

出展申込期限	<b>2024年9月30日(月)</b>	
出展申込方法	出展申込書に必要事項をご記入のうえ、メール添付または郵送で事務局へお送りください。 なお、出展内容が本展趣旨にそぐわない場合は、受付をお断りすることがあります。予めご了承ください。	
	メールの場合: <a href="mailto:springfair@nikkan.tech">springfair@nikkan.tech</a>	郵送の場合: 〒103-8548 東京都中央区日本橋小網町14-1 日刊工業新聞社 イベント事業部「国際宇宙産業展ISiEX」事務局
出展料金 支払い期限	<b>2024年10月31日(木)</b>	出展申込書を受領後、メールにてPDFの請求書をお送りいたします。 期日までに銀行振込にてお支払いください。
出展契約の変更 または取り消し	申し込まれた内容に対する変更/取り消しをする場合は、全て文書にて理由を明記し、事務局の承認を得てください。	
	出展を取り消された場合、下記の通りキャンセル料を申し受けます。	
	● 申込書受理日～出展者説明会前日まで	出展料金の <b>50%</b>
	● 出展者説明会当日以降	出展料金の <b>100%</b>

## 開催実績 (2024年)

リアル展示



出展規模 **62社・団体103小間**(企画ゾーン含む)

来場者数 **20,436名**(同時開催展含む)

### 出展者一覧 (※は共同出展者)

50音順

リアル出展	出展者	出展者
アリオス	キャノン電子	ピーエスピー
EU Japan Centre for Industrial Cooperation	グローブライド	ビー・シー・シー 宇宙の店
※3IPK	コーンズ テクノロジー	フランス国立宇宙研究センター(CNES)
※Arcsec	JAXA 宇宙航空研究開発機構	北海道経済産業局・北海道
※Cailabs	スギノマシン	※釧路製作所
※Cshark	スピック	※HOKKAIDO SPACEPORT
※Dartsat	損害保険ジャパン	※MJOLNIR SPACEWORKS
※GReD	ダイモン	※Letara
※Iguassu Software Systems	大陽日酸	三菱ケミカル
※Nanoprom Chemicals	タカラトミーアーツ	minsora
※Siderus Space Dynamics	多摩冶金	※tag&associates
※Stratosyst	中央大学	山口県航空宇宙クラスター
イセ工業	中国江蘇省航空航天学会／南京航空航天大学	※アクシス
INAMI Space Laboratory	東京大学佐藤淳研究室	※黒磯製作所
いばらき宇宙ビジネス創造コンソーシアム	※月面拠点準備ファストミッション研究会	※伸和精工
※茨城県科学技術振興課	※東京大学+九州大学+JAXA	※ひびき精機
※茨城県産業技術イノベーションセンター	鳥取県庁	※富士高圧フレキシブルホース
※菊池精機	※アイコンヤマト	※やまぐち産業振興財団
※スターエンジニアリング	※アストロデザイン	横河電機
岩谷技研	※たすく	ロボットビジネス支援機構(RobiZy)
UCHIDA	※MASUYAMA-MFG	※産業技術総合研究所
ABLab	戸畑製作所	※システム計画研究所
NTTデータ ザムテクノロジーズ	日揮グローバル	※立花デバイスコンポーネント
ElevationSpace	日本宇宙科学産業協会	※タツタ電線
縁舞 SPACEAGENT	※ふれあい総研	※2moon
鹿島建設	日本キスラー	※有人宇宙システム
兼松	NOMA(EDLEAD-japan-)	※ヨココ
※山形大学 多田隈研究室	※SPACE NTK	
	HIREC	

## 来場プロモーション (予定)

### 紙面報道と連動した継続的な来場プロモーションにより、ユーザーとなる製造業の関係者を動員します。

日刊工業新聞紙上にて出展者の技術紹介を行うほか、宇宙産業に関する最新動向を取材して情報発信します。また、紙面と連動してイベントを展開することにより、全産業の購読者に対してPRを行っていきます。



「日刊工業新聞」で全国全産業のユーザーに対して告知・動員を図ります。社告や広告はもとより、開催前の出展者の紹介、会期に合わせた特集記事などを通じて、エンドユーザーの来場につなげます。



独自のDMリストを用いて、国内・外の関係企業や団体に本展の招待状を送付いたします。また、出展者には、招待状を無料提供し出展者の来場動員をサポートします。



日刊工業新聞社が発行している「工場管理」など専門雑誌に記事及び広告を掲載します。



本展示会の連携事業「月面開発フォーラム」では、出展者を中心にご登壇いただき、リアル・オンライン参加者に対して自社の宇宙産業への取り組みを広くPRいただけます。開催の様子は新聞紙面にてご紹介いたします。



「ニュースイッチ」は、日刊工業新聞のニュースやオリジナルコンテンツを、より新鮮に親しみやすく発信します。本サイトと連動した情報発信で、新聞購読者層以外にもアプローチしていきます。  
<https://newswitch.jp>

# 主な来場企業・団体 (2024年)

※一部抜粋

AGC  
 アークエッジ・スペース  
 IHI  
 IHIエアロスペース  
 アイシン  
 ispace  
 Axiom Space  
 アクセルスペース  
 アサヒ飲料  
 旭化成  
 アストロスケール  
 アズビル  
 ANAホールディングス  
 アマゾンジャパン  
 アリゾナ州立大学  
 アルプスアルパイン  
 アルプス技研  
 いすゞ自動車  
 イタリア大使館貿易促進部  
 出光興産  
 伊藤忠商事  
 インターステラテクノロジズ  
 Inmarsat  
 ヴィッテンシュタイン  
 エアバス・ヘリコプターズ・ジャパン  
 Exotrail  
 SMBC日興証券  
 NECスペーステクノロジー  
 NHKテクノロジーズ  
 NTTデータ  
 NTTドコモ  
 ENEOS  
 荻原製作所  
 大阪ガス  
 オーストラリア貿易投資促進庁  
 大林組  
 OLYMPUS  
 海上保安庁

花王  
 カネカ  
 兼松エアロスペース  
 川崎重工業  
 キヤノン  
 九州電力  
 セラ  
 近畿日本ツーリスト  
 クボタ  
 クラフツーリズム・スペースツアーズ  
 クレハ  
 KDDI  
 ケベック州政府在日事務所  
 小糸製作所  
 神戸製鋼所  
 コカ・コーラ ボトラーズジャパン  
 コナミアミューズメント  
 小林製薬  
 コマツ  
 在日オーストラリア大使館  
 在日フランス大使館貿易投資庁  
 サクラインターナショナル  
 シーメンスEDAジャパン  
 JAC recruitment  
 JFEエンジニアリング  
 JTB  
 シチズン電子  
 シナノケンシ  
 芝浦機械  
 清水建設  
 シモンズ  
 シャープマーケティングジャパン  
 ジャムコ  
 Synspecitive  
 シンフォニアテクノロジー  
 スカパーJSAT  
 スギノマシン  
 スズキ

SUBARU  
 スペイン大使館経済商務部  
 SPACE WALKER  
 Space Connect  
 Space Compass  
 SPACETIDE  
 スペースポートジャパン  
 スペースワン  
 住友化学  
 住友重機械工業  
 住友電気工業  
 セガトイズ  
 積水化学工業  
 積水ハウス  
 全日空商事  
 ゼンリン  
 双日エアロスペース  
 ソニー  
 ソフトバンク  
 大韓貿易投資振興公社  
 大正製薬  
 大成建設  
 大日本印刷  
 太陽ホールディング  
 高砂熱学工業  
 竹中工務店  
 駐日イスラエル大使館  
 駐日本国大韓民国大使館  
 駐日ロシア連邦大使館  
 千代田化工建設  
 THK  
 TDK  
 帝人  
 DIC  
 デロイトトーマツコンサルティング  
 デンソーソリューション  
 天地人  
 東海理化

東急  
 東京海上日動火災保険  
 東京都立産業技術研究センター  
 東芝エネルギーシステムズ  
 東洋紡  
 東レ  
 TOPPANホールディングス  
 トヨタ自動車  
 豊田自動織機  
 豊通マシナリー  
 中島鉄工所  
 ナプテスコ  
 ニコン  
 日産自動車  
 日鉄ソリューションズ  
 日東電工  
 日本製鉄  
 日本通運  
 日本電気  
 日本特殊陶業  
 日本郵船  
 ニテック  
 日本航空  
 日本テレビ放送網  
 日本トムソン  
 日本無線  
 日本旅行  
 野村證券  
 パナソニック  
 PwCコンサルティング  
 PDエアロスペース  
 日立製作所  
 日立造船  
 FANUC  
 フジキン  
 富士通  
 富士電機  
 富士フイルム

フタバ産業  
 船井総研ロジ  
 プリヂストン  
 Pranasolution  
 プリヂストン  
 古河電気工業  
 米国オクラホマ州政府日本事務所  
 米国ミシシッピ州政府駐日代表事務所  
 Pale Blue  
 Henghao Technology  
 防衛省  
 本田技術研究所  
 牧野フライス製作所  
 Mathworks  
 マツダ  
 丸紅エアロスペース  
 ミズノ テクニクス  
 三井化学  
 三井住友海上火災保険  
 三井住友建設  
 三井不動産  
 三菱重工業  
 三菱電機  
 三菱UFJ銀行  
 ミネベアミツミ  
 村田機械  
 村田製作所  
 矢崎総業  
 安川電機  
 ヤマザキマザック  
 ヤマハ  
 European Space Policy Institute  
 横浜キャピタル  
 ルクセンブルク大使館  
 Leybold Japan  
 レゾナック  
 ロイター  
 Warpspace  
 YKK

## 来場者アンケート集計結果 (2024年)

■ あなたの業種は?

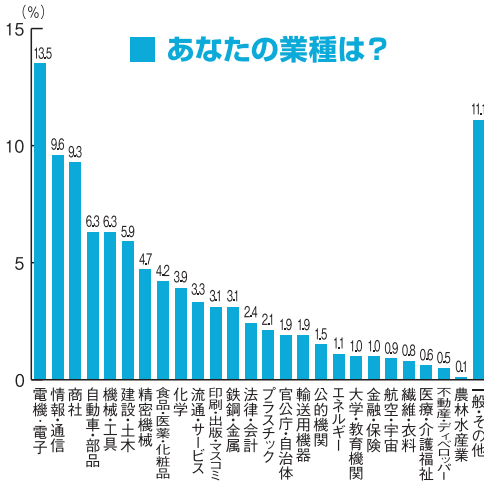

■ あなたの職種は?

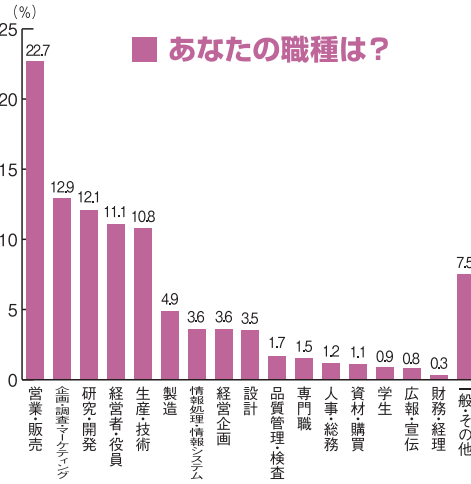

■ あなたの役職は?

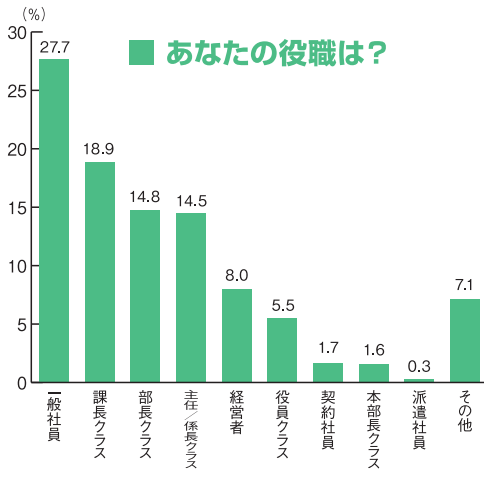

■ あなたの来場目的は?

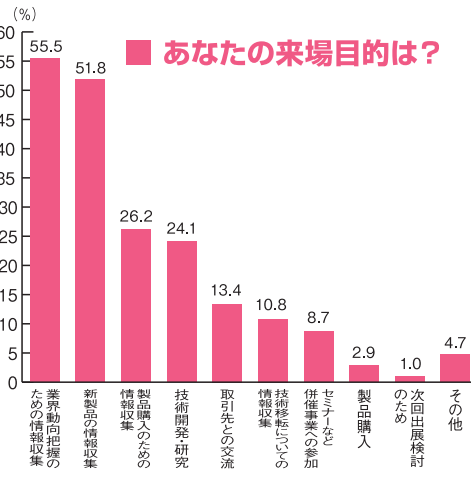

## 出展者の声 (2024年)

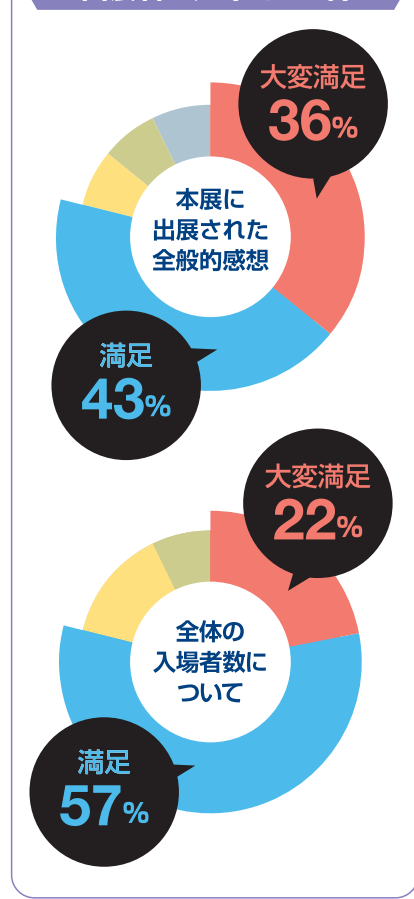

FSC

出展のお申し込み・  
 問い合わせ先

日刊工業新聞社 イベント事業部「国際宇宙産業展 ISIE」事務局

〒103-8548 東京都中央区日本橋小網町 14-1 TEL : 03-5644-7220 E-mail : springfair@nikkan.tech